

产品说明书

——JVS-ND6000-H2系列

济南中维世纪科技有限公司

400-630-7888

www.jovision.com

非常感谢您购买我公司的产品，如您有任何疑问或需求请随时联系我们。

本说明书适用的产品为：JVS-ND6000-H2系列，其中包含的产品型号为：JVS-ND6004-H2和JVS-ND6008-H2。

我公司将根据产品功能的增强或变化而更新本说明书的内容，并将定期改进及更新本说明书中描述的软件产品，更新的内容将会在本说明书的新版本中说明，恕不另行通知。

本说明书中内容仅为用户提供指导作用，不保证与实物完全一致，请以实物为准。

目录

1. 产品概述.....	7
1.1. 产品简介.....	7
1.2. 产品外观.....	7
1.3. 产品参数.....	8
1.4. 功能特性.....	10
2. 操作说明.....	13
2.1. 前面板说明.....	13
2.2. 后面板接口说明.....	14
2.3. 鼠标操作说明.....	14
2.4. 输入法说明.....	15
2.5. 遥控器操作说明.....	16
2.6. 界面说明.....	17
2.6.1. 界面元素说明.....	17
2.6.2. 常用按钮说明.....	17
2.6.3. 预览窗口图标说明.....	18
2.7. 菜单说明.....	18
2.7.1. 主菜单.....	19
2.7.2. 右键菜单.....	19
2.7.3. 状态菜单.....	20
3. 安装与连接.....	20
3.1. 安装注意事项.....	20
3.2. 安装硬盘.....	20
3.3. 连接外设.....	22
3.3.1. 基本设备连接.....	22

3.3.2. 报警设备/云台设备连接.....	23
4. 系统功能介绍.....	27
4.1. 零操作连接IPC.....	27
4.2. 登录/关机.....	29
4.2.1. 正常登录.....	29
4.2.2. 临时登录.....	30
4.2.3. 关闭系统.....	33
4.3. 开机向导.....	34
4.4. 视频管理.....	38
4.4.1. 搜索设备.....	38
4.4.2. 添加设备.....	39
4.4.3. 删除设备.....	40
4.4.4. 高级添加.....	41
4.4.5. 通道排序.....	42
4.4.6. 系统自检.....	44
4.4.7. 本机网络设置.....	47
4.4.8. 一键设置IP.....	48
4.4.9. 维护IPC设备.....	49
4.5. 远程设置.....	53
4.5.1. 查看IPC设备信息.....	53
4.5.2. 设置时间.....	54
4.5.3. 用户管理.....	56
4.5.4. 维护系统.....	58
4.5.5. 系统日志.....	60
4.6. 画面布局.....	61

4.7. 画面轮显.....	61
4.8. 电子放大.....	62
4.9. 视频调节.....	63
4.10. 云台控制.....	65
4.10.1. 云台调节.....	65
4.10.2. 调用预置点.....	66
4.10.3. 调用巡航线.....	66
4.10.4. 辅助功能.....	67
4.11. 连接管理.....	68
4.12. 抓图功能.....	69
4.12.1. 快照抓取.....	69
4.12.2. 抓图查询.....	70
4.12.3. 图片备份.....	71
4.13. 录像功能.....	71
4.13.1. 设置手动录像.....	72
4.13.2. 设置定时录像.....	73
4.13.3. 查询回放录像.....	74
4.13.4. 回放控制.....	76
4.13.5. 录像备份.....	77
4.14. 清除报警.....	78
4.15. 系统设置.....	79
4.15.1. 常规设置.....	79
4.15.2. 时间设置.....	80
4.15.3. 用户设置.....	82
4.15.4. 预览设置.....	84

4.15.5. 视频遮挡设置.....	85
4.15.6. 码流设置.....	88
4.15.7. 音频设置.....	89
4.15.8. 网络设置.....	90
4.15.9. 网络服务设置.....	92
4.15.10. 邮件设置.....	93
4.15.11. 移动检测报警设置.....	95
4.15.12. 预览或录像码流丢失报警设置.....	98
4.15.13. 设备报警设置.....	101
4.15.14. 报警预约设置.....	104
4.15.15. 系统日志.....	106
4.15.16. 系统维护.....	108
4.15.17. 系统信息.....	109
4.15.18. 存储设备.....	110
4.15.19. 云台设置.....	112
5. 附录.....	116
5.1. 硬盘容量计算.....	116
5.1.1. 硬盘容量单位换算.....	116
5.1.2. 录像所需容量计算.....	117
5.2. 3G网卡拨号.....	117

1. 产品概述

1.1. 产品简介

中维JVS-ND6000-H2系列NVR是公司最新研发推出的一款网络高清录像机，采用新型音视频处理芯片，集成优异的视频前后处理和编解码算法，并结合高清显示输出能力，给用户带来高质量的图像体验。该系列产品采用标准的H.264压缩算法、嵌入式Linux实时操作系统、支持ONVIF协议、云视通协议，实现对IPC的集中管理、集中预览、集中录像、录像回放、设备搜索/添加/删除、更改IPC的OSD名称和位置、区域遮挡、IPC码流设置、报警等多种实用贴心功能。此外，该产品软件操作界面友好，注重客户体验，具有开机向导和全局功能预览，可使用户快速地熟悉该产品，提高产品易用性。

1.2. 产品外观



1.3. 产品参数

规格/型号		JVS-ND6004-H2	JVS-ND6008-H2
音视频	视频接入数	4路	
	视频输出	HDMI/VGA输出 (1280×1024/1280×800/1024×768)	HDMI/VGA输出 (1920×1080/1440×900/1280×1024/1280×800/1024×768)
	音频输入	支持	
	音频输出	支持	
	视频压缩标准	H.264	
	视频编码分辨率	4路1080P/4路960P/4路720P	8路1080P/8路960P/8路720P
	音频压缩标准	G.711	
存储	硬盘类型	SATA	
	硬盘个数	1个(最大支持4T)	
	文件格式	日志: *.txt/图片: *.bmp/录像: *.mp4	
	日志条数	2000条	
	USB(备份)	支持U盘/移动硬盘 FAT32格式	
录像管理	录像类型	手动录像/定时录像/移动侦测录像/报警录像	
	录像模式	循环覆盖/停止录像	
	回放模式	单画面 1路1080P/1路960P/1路720P	4画面 2路1080P/4路960P/4路720P
	回放控制	上一小时/下一小时, 单帧后退/单帧前进/ 快退(8X 16X) 暂停/播放 慢放(X1/2 X1/4 X1/8 X1/16) 快进(X2 X4 X8 X16)	
	搜索模式	通道号/录像类型/日期(单独或组合查询)	

网络管理	以太网	10M/100M自适应	
	最大远程路数	16路	24路
	协议支持	TCP/IP, DHCP, UDP, SMTP, NTP	
	接入协议	标配ONVIF	
	客户端监视	云视通客户端/WebCC网页监控/手机监控	
外部接口	网络接口	1个 RJ-45接口	
	USB接口	2个 USB2.0	
	云台接口	RS485接口	
	控制设备	鼠标/遥控器/前面板	
	遥控器开关机	开机/关机	
	报警输入	4组 共32路 报警盒输入	
	报警输出	4组 共32路 报警盒输出	
智能手机	手机操作系统	Android/IOS	
	支持协议	TCP/UDP	
特色功能	画面布局	1/4画面	1/4/8/9画面
	报警通知方式	蜂鸣器/报警设备/发送到远程客户端/邮件报警	
	电子放大	支持	
	USB修复	支持	
	语音对讲	支持	
	区域遮挡	支持	
	视频丢失报警	支持	
	报警抓图	不支持	

一般特性	工作温度	-10℃~+55℃
	工作湿度	10%~90%
	电源	DC12V
	功率	≤15W（不含硬盘）
	语言	中文/英文/德语/法语/意大利语/西班牙语/葡萄牙语/俄语/波兰语/越南语/土耳其语/荷兰语/韩语/日语/印尼语/泰语
	尺寸(W×H×D) (mm)	295×45×235
	重量 (g)	≤1200

1.4. 功能特性

◆ 实时监控

- 支持VGA/HDMI输出
- 支持1/4/8/9路的全实时视频预览
- 支持电子放大
- 支持通道画面隐藏，支持局部画面遮挡
- 支持画面图像调节
- 支持通道名称修改、位置移动

◆ 压缩存储

- 采用H. 264视频压缩技术，具有更低的压缩码率和更好的画质
- 支持预览抓图、回放抓图
- 支持日志、图片、录像文件查询
- 支持USB备份
- 支持4TB硬盘，硬盘可选循环使用/自动停录

◆ 录像回放

- 支持手动录像、定时录像、移动检测录像、设备报警录像
- 支持条件查询录像，支持全天/小时查询录像分布

◆ 报警功能

- 支持画面侦测报警，每画面可设置4个单独侦测区域
- 支持外接设备报警，4组共32路报警盒输入/输出
- 支持图像丢失报警
- 支持报警预约时间段
- 支持报警联动PTZ
- 支持邮件报警

◆ PTZ功能

- 支持128个预置位，支持巡航线
- 支持鼠标/遥控器控制，支持远程控制

◆ 网络功能

- 采用云视通功能进行网络远程监控，无需复杂设置，轻松网传
- 支持静态设置IP/DHCP自动获取，支持远程连接统计功能
- 远程监控客户端可选择CV/WebCC/手机
- 支持远程实时监看/远程云台控制

◆ 安全管理

- 可定制本地用户/网络用户权限
- 登录失败3次持续报警
- 支持硬盘异常丢失后蜂鸣器报警5分钟
- 支持日志记录、查询、备份
- 支持定时重启，自动注销

◆ 其它功能

- 支持开机向导
- 支持USB鼠标和遥控器控制
- 支持软件升级：网站升级、U盘升级、FTP升级
- 支持多语言版本切换
- 支持看门狗功能，断电、意外故障2分钟后自动重启

2. 操作说明

2.1. 前面板说明



序号	名称	说明	序号	名称	说明
1	电源灯	本机通电后，此灯常亮	3	网络灯	云视通上线时，此灯常亮
2	硬盘灯	有硬盘时，此灯常亮			

2.2. 后面板接口说明



序号	名称	接口说明	序号	名称	说明
1	VGA输出	VGA显示器的接口	6	音频输入	音频输入设备的接口
2	RJ45网口	网线接口	7	USB接口	USB鼠标、U盘接口
3	接地	接地位置	8	报警云台	报警模块、RS485云台模块
4	音频输出	音频输出设备的接口	9	电源	电源线接口
5	HDMI输出	HDMI高清显示器的接口			

2.3. 鼠标操作说明

鼠标键位	动作	作用	举例说明
左键	单击	选中目标	1. 选中预览窗口、回放窗口、图片； 2. 选中按钮、编辑框、下拉框、复选框。
	双击	窗口缩放	1. 预览时切换单画面与多画面； 2. 回放时切换单画面与多画面。
	拖动	设置区域	设置移动检测区域、画面遮挡区域。

中键	滚动	改变内容	1. 改变[语言]下拉框的内容； 2. 改变[设备号]编辑框的数值； 3. 滚动查看[日志]列表框的内容； 4. 可调节电子放大功能的倍数。
右键	单击	关闭界面	右键单击关闭/隐藏操作界面。

2.4. 输入法说明



名称	按键说明	功能说明
数字	0~9	输入数字 0~9
字符	@ - + # % _ : * , . /	输入符号
英文	a~z	输入英文小写字母a~z
大/小写	Capslock	英文大写、小写切换
中/英	中/EN	中文、英文输入切换
确定	enter	关闭输入法键盘
退格	←	删除光标之前一个字符
删除	delete	删除光标之后一个字符

注：当仅能输入数字时，会出现右侧输入法界面。

2.5. 遥控器操作说明



序号	名称	说明									
1	POWER	长按可软关机									
2	DEV	对码, 可实现遥控器与本机的一对一遥控									
3	数字键	1. 可全屏通道画面 2. 可输入相应的数字/英文									
4	ALL	从全屏返回多窗口显示									
5	MENU	按下轮流显示右键菜单/主菜单/状态菜单									
6	ESC	关闭最上层操作界面;									
7	方向键	1. 可模拟鼠标移动; 2. 选中云台通道且无界面时, 可转动云台。 OK为确定/选中作用									
8	FN	弹出系统设置界面									
9	回放键	依次为: <table border="1" style="margin-left: 20px;"> <tr> <td>回放界面</td> <td>继续播放</td> <td>暂停</td> </tr> <tr> <td>帧进</td> <td>加速</td> <td>快退</td> </tr> <tr> <td>减速</td> <td>退出回放</td> <td>录像设置</td> </tr> </table>	回放界面	继续播放	暂停	帧进	加速	快退	减速	退出回放	录像设置
回放界面	继续播放	暂停									
帧进	加速	快退									
减速	退出回放	录像设置									
10	云台	ZOOM+/-为: 调节云台镜头距离; Cruise为: 开启/关闭巡航线									
11	SHIFT	转换输入法的英文大小写									



2.6. 界面说明

2.6.1. 界面元素说明

名称	操作	功能操作	举例
按钮	鼠标左键单击	保存或取消	应用、确定、取消
		打开子界面	编辑、设置
编辑框	鼠标左键单击	修改	修改通道名称
下拉框	鼠标左键单击	选择	选择语言种类
列表框	鼠标中键滚动	查看	查看日志、用户
复选框	鼠标左键单击	选中或取消	开机时显示向导、自动注销
文字	无	指示说明	标题、名称

2.6.2. 常用按钮说明

名称	图标	功能	名称	图标	功能
关闭		关闭用户操作界面	复制		将此通道的设置复制到所有通道
应用		保存操作并生效，不关闭操作界面	默认		将此通道设置恢复原始设置
确定		保存操作并生效，关闭操作界面	全选		选择本界面所有可选中内容

取消		取消刚才操作	全部选		不选择本界面所有可选中内容
----	-----------------------------------------------------------------------------------	--------	-----	-------------------------------------------------------------------------------------	---------------

2.6.3. 预览窗口图标说明

预览窗口图标	功能说明	预览窗口图标	功能说明
	此窗口正在录像		此窗口未开启声音监听
	此窗口有客户端远程连接		此窗口开启声音监听
	此窗口设置报警，未触发		此窗口正在报警

2.7. 菜单说明

主菜单：系统设置、画面布局、画面轮显、电子放大、视频调节、云台控制、快照抓取、图片管理、录像设置、录像回放、关闭系统。

右键菜单：视频管理、远程设置、系统设置、画面布局、视频调节、云台控制、连接管理、快照抓取、图片管理、录像设置、录像回放、清除报警。

状态菜单：日期时间、云视通状态、存储设备状态、报警信息（触发报警时才显示）。

2.7.1. 主菜单

鼠标移动到屏幕底部时，可弹出主菜单，其图如下所示：



2.7.2. 右键菜单

用户登录后鼠标单击右键可弹出右键菜单，其图如右所示：



2.7.3. 状态菜单

鼠标移动到屏幕顶部时，可弹出状态菜单，其图如右所示：



3. 安装与连接

3.1. 安装注意事项

中维 JVS-ND6000-H2 系列网络高清录像机为专业的安防监控设备，在安装使用时注意以下事项：

1. 为了延长机器寿命，本机应远离水源、高温、扬尘环境，且置于通风良好的场所。
2. 请使用正规渠道购买的SATA硬盘，USB设备及同类型的电池。
3. 确保网络高清录像机接地正确，供电不能超出电源正常工作电压范围。
4. 机器运行时不要直接断电，先从软件关闭本机再断电，防止录像丢失等异常。

3.2. 安装硬盘

注：请使用设备厂商推荐的NVR专用SATA硬盘。在安装前，请确认已断开电源。

1. 拧开机箱后面板和侧面的螺丝，并取下上盖板。



2. 将硬盘上的螺丝孔与机箱底板上的螺丝口对齐，并逐个拧上固定硬盘的螺丝。



3. 将硬盘数据线、电源线一端连接在主板上。

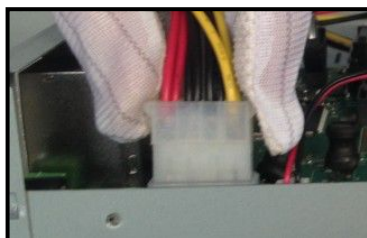
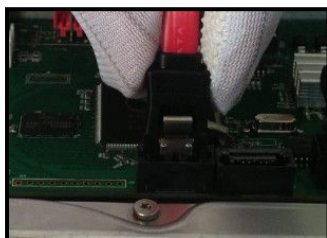

4. 将硬盘数据线、电源线另一端连接在硬盘上。

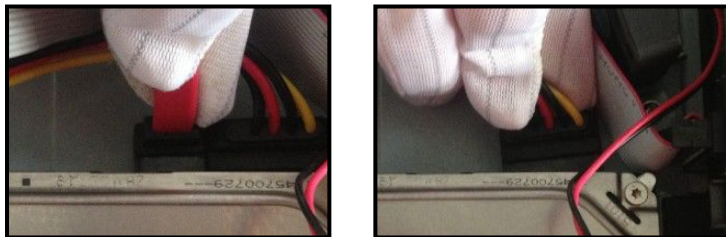

5. 盖好机箱上盖板，并将盖板用螺丝固定。

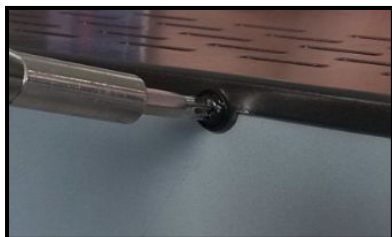

3.3. 连接外设

3.3.1. 基本设备连接

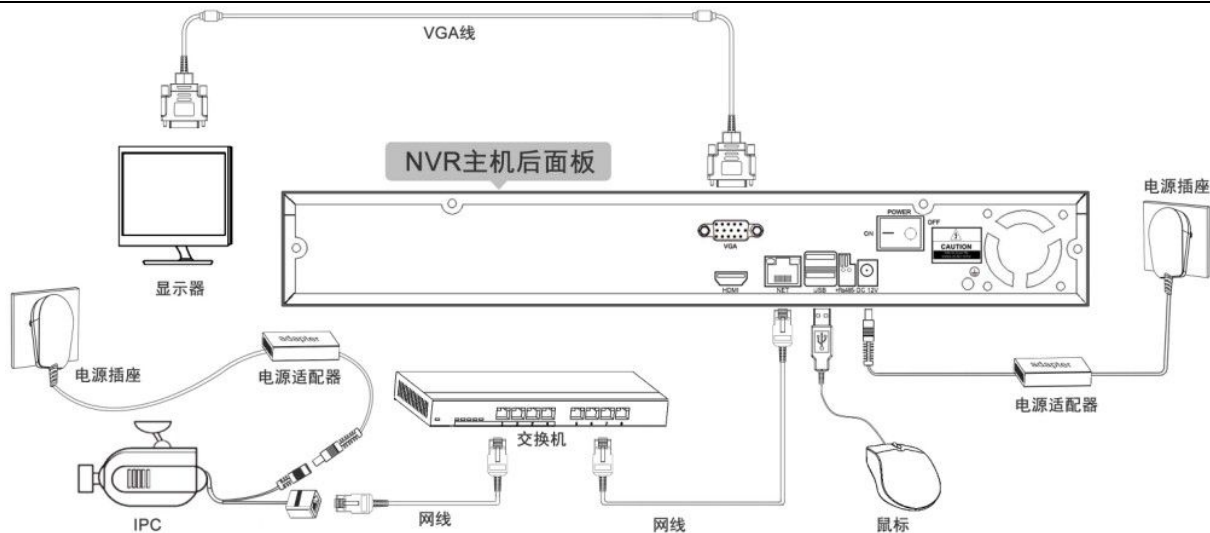

3.3.2. 报警设备/云台设备连接

1. RS485接口的正极，用于接云台的“RS485+”线，或接201/301报警设备的“DATA+”线。
2. RS485接口的负极，用于接云台的“RS485-”线，或接201/301报警设备的“DATA-”线。

注：由于接口较小，建议用细导线。

3.3.2.1. 外置报警设备接线

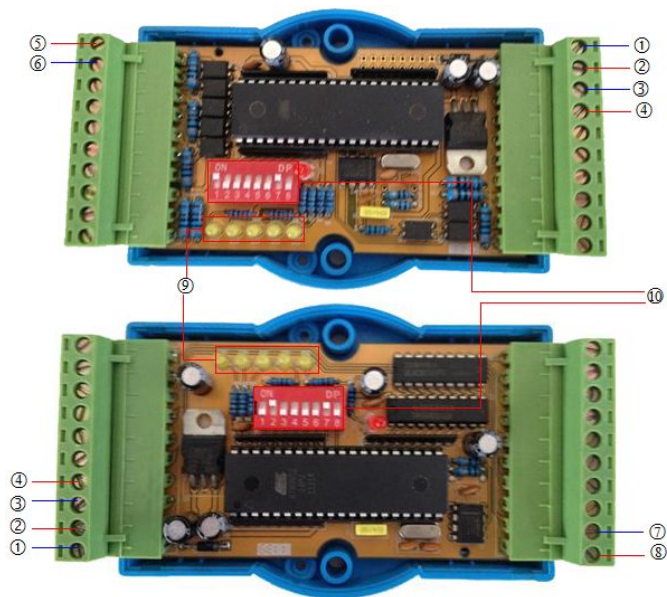

序号	接口说明	序号	接口说明
1	报警输入/输出模块的电源负极	6	报警设备输入端口的负极
2	报警输入/输出模块的电源正极	7	报警输出模块的输出电源负极
3	485信号的负极	8	报警输出模块的输出电源正极
4	485信号的正极	9	报警输入/输出模块的信号灯
5	报警设备输入端口的正极	10	报警输入/输出模块的拨码设置

用 RS485 接口连接 201/301 报警设备的示意图如下所示：

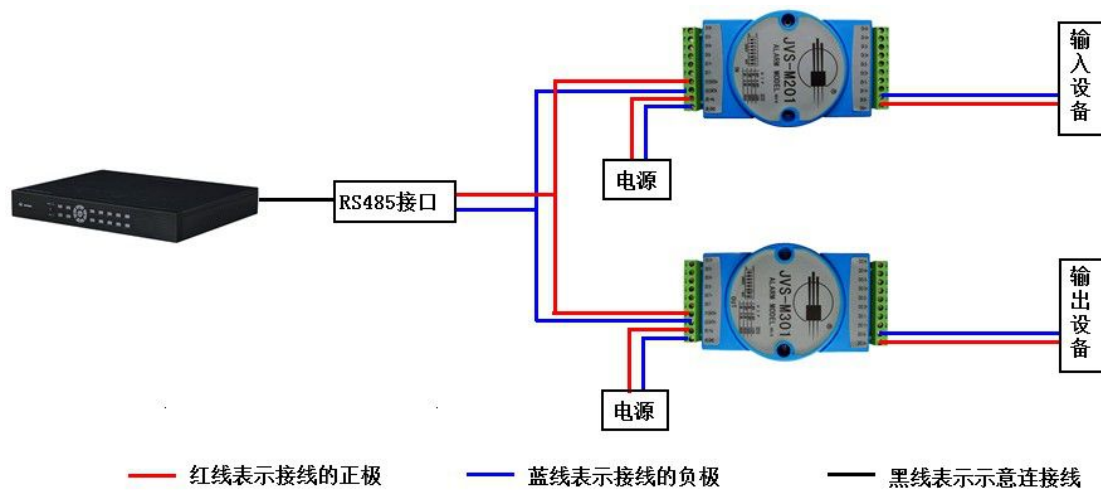

3.3.2.2. 拨码设置







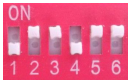
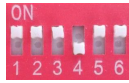

报警输入/输出设备的拨码设置图如下图所示：其中地址码的设置对应为1~6，将对应数字的滑块拨上去在ON位置时，表示为1，否则为0，其所有地址码的拨码设置示意图请详见“地址码拨码表”。7和8对应的设置为波特率，其所有波特率的拨码设置示意图请详见“波特率拨码表”。

波特率拨码表：

波特率大小	拨码设置图	波特率大小	拨码设置图	波特率大小	拨码设置图	波特率大小	拨码设置图
1200		2400		4800		9600	

地址码拨码表:

地址码	拨码设置图	地址码	拨码设置图	地址码	拨码设置图	地址码	拨码设置图	地址码	拨码设置图	地址码	拨码设置图
0		1		2		3		4		5	
6		7		8		9		10		11	
12		13		14		15		16		17	
18		19		20		21		22		23	
24		25		26		27		28		29	
30		31		32		33		34		35	
36		37		38		39		40		41	
42		43		44		45		46		47	
48		49		50		51		52		53	

54		55		56		57		58		59	
60		61		62		63					

4. 系统功能介绍

4.1. 零操作连接IPC

确定监控环境中所有设备的网络配置正确，且都已上电，待NVR开机跳过开机画面后，则系统开始自动搜索并连接IPC设备，其图如下所示：



当系统自动搜索并连接IPC设备完成后，则系统主界面的视频监控区域会显示已连接IPC的监控画面，其图如下所示，至此，即可完成NVR设备零操作连接IPC的过程。



注：系统自动搜索并添加IPC的前提条件为：“第一次开机”或“视频管理界面中无已添加的IPC设备”。

4.2. 登录/关机

4.2.1. 正常登录

当系统开机并自动搜索连接IPC设备后，再操作其它任意一个功能时，系统会自动弹出“登录”界面，其图如下所示，用户需登录后方可进行其它功能操作。

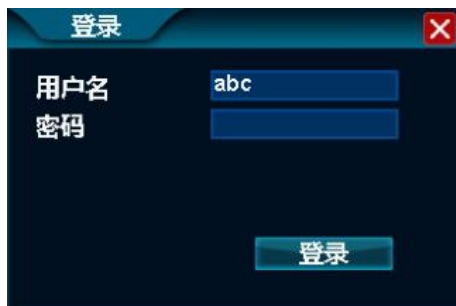

操作步骤:

1. 鼠标单击“用户名”后的文本编辑框，并输入登录本机的用户名，系统默认为：abc；
2. 鼠标单击“密码”后的文本编辑框，并输入登录本机的密码，系统默认密码为空，即不用输入密码；
3. 鼠标单击“登录”按钮，即可完成正常登录本机的操作。

注：三次登录失败，会锁定鼠标10秒，且本机一直报警，直到成功登录。

4.2.2. 临时登录

功能说明：若登录本机的用户名或密码被忘记，则会导致登录失败。此种情况下，需使用临时登录。

操作步骤:

1. 当登录失败时，则系统会弹出“警告”界面，其图如下所示，手动记录该界面中的“错误码”；

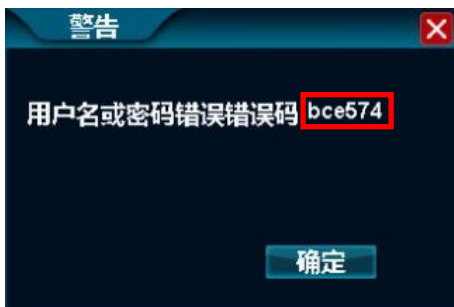

2. 登录中维官方网站：<http://www.jovision.com>，鼠标单击“服务支持”菜单下的“在线技术支持”子菜单，其图如下所示：



3. 在打开的“在线技术支持”界面中输入用户的基本信息，并单击“下一步”按钮，其图如下所示：

在线技术支持 Online Technical Support

产品临时密码找回

填写个人信息

为方便我们给您提供更优质的售后服务，请在修改密码前完成真实有效的个人信息注册（*为必填项），谢谢配合！

* 您的姓名:

* QQ号码:

* 电话号码:

邮箱地址:

联系地址:

下一步

4. 在打开的“在线技术支持”界面中输入之前手动记录的“错误码”信息，并单击“获取临时密码”按钮，则可获得临时登录的用户名和密码，其图如下所示：

在线技术支持 Online Technical Support

步骤二

获取临时密码

提示：临时密码为随机生成，有效期为3天，为安全起见，请您登陆后立刻修改密码。此密码修改是为方便客户操作的服务支持，公司不负有法律责任；

错误代码: 获取临时密码

在线技术支持 Online Technical Support

步骤二

获取临时密码

提示：临时密码为随机生成，有效期为3天，为安全起见，请您登陆后立刻修改密码。此密码修改是为方便客户操作的服务支持，公司不负有法律责任；

用户名：jdvvr 临时密码：173298782

4.2.3. 关闭系统

功能说明：可进行注销用户、关机、重启本机的操作。

操作步骤：

1. 鼠标单击系统主菜单中的“关闭系统”按钮，则系统打开关闭系统界面，其图如下所示：



- 鼠标单击如上图所示界面中的“关闭”按钮，则系统可自动关机。

4.3. 开机向导

开机登录后系统会自动打开“设置向导”界面，引导用户进行基本设置，以便使本机正常工作。

操作步骤：

- 设置一：可通过扫描二维码图案直接下载手机客户端及查看本机的云视通号码，其图如下所示，操作完成后鼠标单击“下一步”按钮；



- 设置二：可对遥控器设备号、系统语言、日期格式、日期、时间、时区等进行设置，其图如下所示，设置完成后鼠标单击“下一步”按钮；



3. 设置三：可进行自动获取IP地址、手动设置IP地址、云视通端口设置等操作，其图如下所示，待设置完成并单击“下一步”按钮；



4. 设置四：可进行视频管理操作，其图如下所示，待设置完成后鼠标单击“下一步”按钮；



5. 设置五：可对录像码流与互联网码流进行设置等操作，其图如下所示，待设置完成后鼠标单击“下一步”按钮；



6. 设置六：可显示本机所有存储设备的信息，并对硬盘或U盘进行格式化操作，其图如下所示，待设置完成后鼠标单击“完成”按钮，即可退出设置向导界面。



注：需要选中“系统设置|常规|常规|开机时显示向导”复选框按钮后，每次开机时才会显示开机向导功能，但“开机向导功能”和“零操作

连接IPC功能”系统每次开机只能选择其一。

4.4. 视频管理

4.4.1. 搜索设备

功能说明：用于搜索同网络内的所有IPC设备。

操作步骤：右键单击系统主界面，在弹出的右键菜单中单击“视频管理”子菜单，则系统打开视频管理界面，并单击“搜索设备”按钮即可完成搜索IPC设备的操作，其图如下所示：



4.4.2. 添加设备

功能说明：用于添加已搜索到的IPC设备。

操作步骤：

1. 右键单击系统主界面，在弹出的右键菜单中单击“视频管理”子菜单，在打开的视频管理界面中单击选择已搜到的任意一个IPC设备信息；
2. 单击“添加设备”按钮即可将所选的单个IPC设备添加到已添加的设备列表中，且系统自动完成连接该设备的监控画面，其图如下所示：



注：鼠标单击“添加所有”按钮可实现一键添加所有IPC设备的操作，但不能超过本机的最大编解码能力。

4.4.3. 删除设备

功能说明：用于删除已添加的设备。

操作步骤：

1. 右键单击系统主界面，在弹出的右键菜单中单击“视频管理”子菜单，在打开的视频管理界面中单击选择已添加的任意一个IPC设备信息；
2. 单击“移除”按钮即可将所选的单个IPC设备删除，且系统自动断开该设备的监控画面，此IPC设备的信息移动到已搜索到的设备列表中。



注：鼠标单击“移除所有”按钮可实现一键删除所有已添加IPC设备的操作。

4.4.4. 高级添加

功能说明：用于手动添加支持云视通或ONVIF协议的IPC设备。

操作步骤：

1. 右键单击系统主界面，在弹出的右键菜单中单击“视频管理”子菜单，在打开的视频管理界面中单击“高级添加”按钮，则系统打开高级添加界面，其图如下所示：



2. 在如上图所示的界面中，选择添加该设备的协议、输入云视通号码或IP地址等信息后，鼠标单击“添加”按钮，即可完成添加该设备的操作，其图如下所示：



4.4.5. 通道排序

功能说明：可任意拖换视频监控画面，以便在工程使用中减少手动调配视频通道的工作量。

操作步骤：

1. 右键单击系统主界面，在弹出的右键菜单中单击“视频管理”子菜单，则系统打开视频管理界面，并单击“通道排序”按钮即可打开拖换通道视频监控画面的操作界面，其图如下所示：

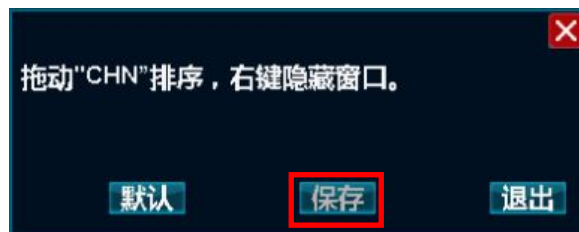

2. 待用户拖换调整视频通道的监控画面完成后，如右上图所示界面中的“保存”按钮变为可用状态，单击该按钮即可保存刚才拖换后的视频通道效果，待保存成功，系统自动返回到视频管理界面，其图如下所示：



4.4.6. 系统自检

功能说明: 不仅用于查看IPC设备的网络状况，而且还可以查看本机的录像码流、互联网码流、预览及录像状况。

操作步骤: 右键单击系统主界面，在弹出的右键菜单中单击“视频管理”子菜单，则系统打开视频管理界面，并单击“网络状态”按钮即可打开网络状态界面，其图如下所示：

通道	网络状况	录像码流	互联网码流	预览	录像
01	非常好	已连接	已连接	正常	正常
02	非常好	已连接	已连接	正常	正常
03	非常好	已连接	已连接	正常	正常
04	非常好	已连接	已连接	正常	正常
05	非常好	已连接	已连接	正常	正常
06	非常好	已连接	已连接	正常	正常
07	非常好	已连接	已连接	正常	正常
08	非常好	已连接	已连接	正常	正常

第一列为：通道号；

第二列为：IPC设备的网络状况，支持的状态为：非常好、好、一般、差、非常差、不通，测试中；

序号	状态名称	状态说明
1	非常好	网络状态非常好
2	好	网络状态好
3	一般	网络状态一般
4	差	网络状态差，需根据网络环境进行排查原因
5	非常差	网络状态非常差，需根据网络环境进行排查原因
6	不通	网络不通，需根据网络环境进行排查原因
7	测试中	网络在测试中，需等待1~2分钟后系统将显示最终的网络状态

第三/四列为：本机录像码流/互联网码流的状态，支持的状态为：无视频源、未连接、连接中、已连接、密码错误、连接超时、服务停止、服务中断、解码异常、超出解码范围、超过主控最大连接限制；

序号	状态名称	状态说明
1	无视频源	该通道未添加视频源
2	未连接	已添加视频源，但未连接
3	连接中	已添加视频源，且在连接中
4	已连接	已成功连接到视频源
5	密码错误	连接视频源失败，连接IPC设备的网络用户名或密码错误
6	连接超时	连接视频源失败，需根据具体环境进行排查原因
7	服务停止	连接视频源失败，没有服务
8	服务中断	连接视频源失败，服务已中断
9	解码异常	连接视频源失败，解码异常
10	超出解码范围	连接视频源失败，所接入IPC设备的分辨率超出NVR的解码能力
11	超过主控最大连接限制	连接视频源失败，超过IPC的最大连接个数

第五/六列为：本机的预览/录像状态，支持的状态为：正常、不正常、测试中；

序号	状态名称	状态说明
1	预览正常	在系统主界面可查看IPC设备的实时预览画面
2	预览不正常	当预览不正常时，可从以下两点进行排查： ① 先移除不正常的视频源再添加一次 ② 确保IPC设备为正常连接状态
3	录像正常	能查看到生成的录像文件，并能进行录像回放

4	录像不正常	当录像不正常时，可从以下两点进行排查： ① 手动开启录像 ② 确保硬盘没问题
5	测试中	本机的预览/录像状态在测试中，需等待1~2分钟后系统将显示最终状态

4.4.7. 本机网络设置

功能说明：用于查看或设置本机的网络信息。

操作步骤：右键单击系统主界面，在弹出的右键菜单中单击“视频管理”子菜单，则在打开的视频管理界面中单击“NVR网络设置”按钮，则系统打开系统界面，其图如下所示：



详细功能列表

功能名称	功能描述	备注
IP	用于显示本机的IP地址，若为手动设置IP地址时，可手动输入IP地址。	当取消自动获取IP的复选框按钮后，则可手动设置IP。
子网掩码	用于显示本机的子网掩码信息。	
网关	用于显示本机的网关地址。	
DNS	用于显示本机的DNS信息。	
MAC地址	用于显示本机的硬件地址信息。	
“自动获取IP（DHCP）”复选框按钮	勾选该功能后，则设置本机的IP地址获取方式为自动获取，否则为手动设置。	使用DHCP功能时，不能手动修改IP等参数
云视通端口	用于设置云视通端口号，它是远程监控时使用的传输数据的端口，当此端口被禁用或被占用时需修改此数值。	
云视通号码	用于显示本机的云视通号。	
云视通状态	用于显示本机的云视通状态，支持未上线/已上线。	当本机的云视通状态为已上线后，远程客户端方可连接，否则不可连接。

4.4.8. 一键设置IP

功能说明：用于设置本机和所有已连接的IPC设备的IP地址。

操作步骤：右键单击系统主界面，在弹出的右键菜单中单击“视频管理”子菜单，在打开的视频管理界面中单击“一键设置IP”按钮，则系统会将本机和所有已连接的IPC设备的IP地址更改为同网段的固定IP地址。

4.4.9. 维护IPC设备

4.4.9.1. 更改用户名及其密码

功能说明：用于远程更改IPC设备的网络用户名和密码。

操作步骤：

1. 右键单击系统主界面，在弹出的右键菜单中单击“视频管理”子菜单，在打开的视频管理界面中单击“IPC视频源设置”按钮，则系统打开视频源设置界面，其图如下所示：



2. 更改上图中的用户名和密码，并单击“确定”按钮，即可完成更改IPC设备的帐号信息操作。

4.4.9.2. 批量输入密码

功能说明：可将当前设置的IPC密码复制给已连接的其它通道的IPC。

操作步骤：

1. 右键单击系统主界面，在弹出的右键菜单中单击“视频管理”子菜单，在打开的视频管理界面中单击“IPC视频源设置”按钮，则系统打开视频源设置界面；
2. 鼠标单击视频源设置界面中的“批量输入密码”按钮，则可一键完成复制IPC密码的操作，待复制成功后，系统打开已操作成功的提示界面。

4.4.9.3. 设置网络

功能说明：用于查看IPC设备的网络信息及设置IP地址。

操作步骤：

1. 右键单击系统主界面，在弹出的右键菜单中单击“视频管理”子菜单，在打开的视频管理界面中单击“IPC视频源设置”按钮，则系统打开视频源设置界面；
2. 鼠标单击视频源设置界面中的“设置网络”按钮，则可打开设置网络界面，其图如下所示：



3. 更改如上图所示的“设置网络”界面中的网络配置信息，即可完成设置IPC设备的网络操作。

4.4.9.4. 码流设置

功能说明：用于设置任意通道的录像码流和互联网码流大小。

操作步骤：

1. 右键单击系统主界面，在弹出的右键菜单中单击“视频管理”子菜单，在打开的视频管理界面中单击“IPC视频源设置”按钮，则系统打开视频源设置界面；
2. 鼠标单击视频源设置界面中的“码流设置”按钮，则可打开码流设置界面，其图如下所示：



3. 更改如上图所示的“码流设置”界面中任意通道的码流大小，即可完成码流设置操作。

4.4.9.5. 视频调节

功能说明：用于调节所选通道的视频参数。

操作步骤：

1. 右键单击系统主界面，在弹出的右键菜单中单击“视频管理”子菜单，在打开的视频管理界面中单击“IPC视频源设置”按钮，则系统打开视频源设置界面；
2. 鼠标单击视频源设置界面中的“视频调节”按钮，则可打开视频调节界面，其图如下所示：



3. 更改如上图所示的“视频调节”界面中所选通道的亮度、对比度、饱和度及锐度等参数值，即可完成视频调节操作。

4.5. 远程设置

4.5.1. 查看IPC设备信息

功能说明：可用于查看IPC设备的信息，如设备名称、产品序列号、软件版本号及云视通号码。

操作步骤：鼠标右键单击系统主界面，在弹出的右键菜单中单击“远程设置”子菜单，则系统打开远程设置默认的信息界面，其图如下所示，通过该界面可查看所选IPC设备的相关信息。



4.5.2. 设置时间

功能说明：对系统时间进行设置，如日期、时间、时区、网络校时等。

操作步骤：鼠标右键单击系统主界面，在弹出的右键菜单中单击“远程设置”子菜单，则系统打开远程设置界面，并单击“常规|时间”功能，则系统打开设置IPC系统时间的界面，其图如下所示，通过该界面可设置IPC系统的日期格式、日期设置及时间设置等操作。



详细功能表:

功能名称	功能描述	备注
日期格式	用于设置IPC设备系统的日期显示方式，可选MM/DD/YYYY / YYYY-MM-DD / DD/MM/YYYY。	
日期设置	用于设置IPC设备系统当前的日期值。	
时间设置	用于设置IPC设备系统当前的时间值。	
“自动获取网络时间”复选框按钮	勾选该功能后，IPC设备系统可自动与网络服务器校对时间并保存。	本机需接入互联网后方可与网络服务器校对时间。
时区设置	用于设置IPC设备所在地区的时区。	网络校对时间之前，需要正确选择“时区”，否则时间会有偏差

4.5.3. 用户管理

4.5.3.1. 添加帐号

功能说明：用于添加IPC设备的网络帐号。

操作步骤：

1. 鼠标右键单击系统主界面，在弹出的右键菜单中单击“远程设置”子菜单，则系统打开远程设置界面，并单击“常规|用户”功能，则系统打开用户管理界面，其图如下所示：



2. 鼠标单击如上图所示界面中的“添加”按钮，则系统打开用户管理界面，其图如下所示：



3. 在如上图所示的界面中，输入用户名、说明、密码等信息后，并单击“确定”，即可完成添加新网络用户的操作。

4.5.3.2. 修改帐号

功能说明：用于修改IPC设备网络帐号的权限、说明信息及其密码。

操作步骤：

1. 鼠标右键单击系统主界面，在弹出的右键菜单中单击“远程设置”子菜单，则系统打开远程设置界面，并单击“常规|用户”功能，则系统打开用户管理界面；
2. 鼠标单击选择用户管理界面的用户列表中的任意一个需修改的用户信息；
3. 鼠标单击用户管理界面中的“编辑”按钮，并修改用户名、密码、权限等信息后，鼠标单击“确定”按钮，即可完成修改帐号的操作。

注：已登录的用户仅能修改密码。

4.5.3.3. 删除帐号

功能说明：用于删除IPC设备的网络帐号。

操作步骤：

1. 鼠标右键单击系统主界面，在弹出的右键菜单中单击“远程设置”子菜单，则系统打开远程设置界面，并单击“常规|用户”功能，则系统打开用户管理界面；
2. 鼠标单击选择用户管理界面的用户列表中的任意一个需删除的用户信息；
3. 鼠标单击用户管理界面中的“删除”按钮，即可完成修改帐号的操作。

4.5.3.4. 用户权限说明

权限名称	说明
管理员	管理员拥有所有功能的权限。
普通用户	普通用户较管理员的权限只没有“用户管理”和“系统升级”的功能权限。
访客	访客只有查看监控视频画面的权限。

4.5.4. 维护系统

功能说明：可对IPC设备进行远程升级，支持网站升级和USB升级两种方式。

操作步骤：鼠标右键单击系统主界面，在弹出的右键菜单中单击“远程设置”子菜单，则系统打开远程设置界面，并单击“系统|维护”功能，则系统打开系统维护界面，其图如下所示，通过该界面可完成远程升级IPC系统的操作。



详细功能表：

功能名称	功能描述	备注
升级方式	用于设置远程升级IPC设备的升级方式，支持 网站升级 和 USB升级 。	
“升级”按钮	当设置完升级方式后，单击该按钮则可以开始进行系统升级，待升级完成后系统会自动重启，重启完成后即为新版本。	升级时不可断电，否则会导致本机不能启动。
服务器	当通过网站升级时，用于选择服务器的名称，支持 联通 和 电信 。	
“立即重启”按钮	用于重启IPC设备。	
“恢复出厂设置”按钮	用于将IPC设备系统所有设置过的参数恢复到出厂时的参数值。	

注：待系统升级完成后会自动重启本机，重启完成即为新版本。

4.5.5. 系统日志

功能说明： 可远程查看IPC设备的系统日志信息，并可备份至U盘。

操作步骤：

1. 鼠标右键单击系统主界面，在弹出的右键菜单中单击“远程设置”子菜单，则系统打开远程设置界面，并单击“系统|日志”功能，则系统打开系统日志界面，其图如下所示：



2. 鼠标单击“刷新”按钮，可更新到最新的日志信息；
3. 鼠标单击设置“日期”后，则可按设置的日期查看系统日志，系统默认为当天的系统日志；

注：不选中“日期”项，即可查询所有日志。

4. 鼠标单击“备份至U盘”按钮，则系统可将按条件筛选的系统日志备份到U盘中。

注：进行日志备份前，请确保已在本机的USB接口上插入了FAT32格式的U盘。

4.6. 画面布局

功能说明：用于调节预览时窗口的布局模式，可选择1画面、4画面、8画面、9画面。

操作步骤：鼠标悬停在主菜单或右键菜单中的“画面布局”功能上，则系统打开其子菜单，鼠标单击选择相应的子菜单功能，则可打开相应的布局模式，再次单击相应的子菜单功能，则可打开该布局模式下的其它通道图像，具体的通道显示顺序可参照下表所述内容：

分屏数	画面数	画面切换	显示顺序
1画面	1	选择“通道号”	1, 2, 3……8
4画面	4	单击“4画面”	1~4, 5~8
8画面	8	单击“8画面”	1~8
9画面	9	单击“9画面”	1~9

4.7. 画面轮显

功能说明：可轮流显示预览画面。

操作步骤：

1. 鼠标单击主菜单中的“开始轮显”图标，则系统打开轮显时间设置界面，其图如右所示：



2. 待设置完轮显时间后，鼠标单击“确定”按钮，即可进入轮显状态；

3. 鼠标单击主菜单中的“停止轮显”图标，则系统可停止轮显状态。

4.8. 电子放大

功能说明：可放大目标通道画面的部分内容。

操作步骤：

1. 鼠标单击主菜单中的“放大”按钮，则鼠标指针变为“放大镜”形状；

2. 鼠标单击系统主界面中的任意一个视频窗口画面，则可进入电子放大模式，其图如下所示：



3. 滚动鼠标中键可放大或缩小图像的部分区域；
4. 鼠标单击画面或拖动画面中的绿色放大区域，即可放大所选的部分画面；
5. 单击鼠标右键即可退出电子放大画面。

注：JVS-ND6004-H2-1.0 产品不支持电子放大功能。

4.9. 视频调节

功能说明：用于设置任意通道的视频效果。

操作步骤：

1. 鼠标单击右键菜单或主菜单中的“视频调节”功能，则系统打开视频调节界面，其图如下所示：



2. 鼠标单击“-/+”按钮，可精确调节“亮度、对比度、饱和度、锐度”的参数值，直至达到用户满意；

注：鼠标单击“室内、室外、默认、柔和”按钮，可直接使用快捷设置。

3. 鼠标单击勾选“自动白平衡”、“画面镜像”、“画面翻转”、“黑白模式”及“宽动态”的复选框按钮，则可启用该功能，其中当IPC设备支持宽动态时，该功能才可被启用，且启用宽动态功能后设备重启方可生效；
4. 待设置完成，鼠标单击单击“保存”，即可完成视频调节操作。

4.10. 云台控制

4.10.1. 云台调节

功能说明：用于调整云台镜头方向、光圈、焦距、图像缩放、云台速度等参数。

操作步骤：

1. 鼠标单击右键菜单或主菜单中的“云台控制”功能，则系统打开云台控制界面，其图如下所示：



2. 鼠标单击“通道”后的下拉列表框，并修改通道号为云台所在的通道；

注：选择后全屏显示，单击“多屏显示”可恢复多画面。

3. 鼠标单击“速度”后的文本编辑框，可修改云台转动速度；

4. 鼠标单击“上/下/左/右”方向键可调整云台镜头的方向；

注：鼠标单击“”可实现云台水平旋转。

5. 鼠标单击“光圈/变焦/变倍”可调节图像的明亮度、焦距、图像缩放；
6. 鼠标单击“更多”按钮，则可打开辅助功能设置和调用预置点与巡航线界面，详细内容请参见以下三小节内容。

4.10.2. 调用预置点

功能说明：可调用已添加的任意一个预置点，并查看该预置点的情况。

操作步骤：

1. 鼠标单击“云台控制”界面中的“更多”功能，则系统打开调用预置点操作的界面，其图如下所示：



2. 鼠标单击“预置点”后的下拉列表框，并选择需查看的“预置点”号；
3. 鼠标单击“转到”按钮，则云台可自动将视角转至此预置点。

4.10.3. 调用巡航线

功能说明：可调用已设置的任意一条巡航线，并开始巡航。

操作步骤:

1. 鼠标单击“云台控制”界面中的“更多”功能，则系统打开调用巡航线操作的界面，其图如下所示：



2. 鼠标单击“开始巡航”按钮，则云台设备可进入巡航状态；
3. 鼠标单击“停止巡航”按钮，则云台设备可停止巡航。

4. 10. 4. 辅助功能

功能说明: 可打开云台的辅助功能。

操作步骤:

1. 鼠标单击“云台控制”界面中的“更多”功能，则系统打开辅助功能操作的界面，其图如下所示：



2. 鼠标单击“辅助”后的下拉列表框，并选择云台设备的“辅助”功能编号；

注：不同的云台设备其辅助功能所有差异，具体的辅助功能应查看云台设备的产品操作手册之类的文档。

3. 鼠标单击“辅助打开”按钮，即可开启对应功能；
4. 鼠标单击“辅助关闭”按钮，即可关闭对应功能。

4.11. 连接管理

功能说明：用于统计当前所连本机的远程客户端数目，及断开与任意一个远程客户端的连接或所有远程客户端的连接。

操作步骤：

1. 鼠标单击右键菜单中的“连接管理”功能，则系统打开连接管理界面，其图如下所示，可查看所连远程客户端的 IP 地址、连接端口、连接总数等信息；



- 鼠标单击选择连接需断开的远程客户端信息，并单击“断开”按钮，即可断开与该远程客户端的连接。

注：鼠标单击“断开所有”按钮，即可断开与所有远程客户端的连接。

4.12. 抓图功能

用于抓拍视频监控中的任意一帧图片，并管理该图片。

4.12.1. 快照抓取

功能说明：可对目标画面抓图并存储在硬盘中。

操作步骤：

1. 鼠标单击右键菜单或主菜单中的“快照抓取”功能，则鼠标指针会变为“照相机”形状；
2. 鼠标移动到需抓图的视频窗口，并单击左键即可完成抓图，同时系统会打开相应通道抓图成功的信息提示界面；
3. 鼠标单击提示界面中的“确定”按钮，则可进行再次抓图，或鼠标单击右键即可取消抓图状态。

4.12.2. 抓图查询

功能说明： 可对本机存储的抓图进行查询，抓图类型分为手动抓图、报警抓图、录像抓图。

操作步骤：

1. 鼠标单击右键菜单或主菜单中的“图片管理”功能，则系统打开图片管理界面，其图如下所示：



2. 鼠标单击“搜索类型”后的下拉列表框，并选择抓图类型，系统默认搜索全部类型的图片；
3. 鼠标单击“通道”后的下拉列表框，并选择所抓图片的通道号，系统默认搜索全部通道；
4. 鼠标单击“开始/结束”后的日期，并输入所抓图片的时间段(最长1个月)，系统默认为今天日期；
5. 待搜索条件设置完成，鼠标单击“搜索”按钮，则系统可在右侧列表中显示符合条件的抓图文件，鼠标单击任意一个文件即可查看其画面。

4.12.3. 图片备份

功能说明：可将抓图文件备份到U盘或移动硬盘中。

操作步骤：

1. 将FAT32格式的U盘插入在本机的USB接口上；
2. 鼠标单击选择任意一个已搜索到的图片文件，同时仅能选中一个；
3. 鼠标单击“备份至U盘”按钮，则系统打开提示备份成功的界面，单击该界面中的“确定”按钮，可进行再次备份，直至备份完成后拔掉U盘即可。

4.13. 录像功能

4.13.1. 设置手动录像

功能说明：用于开启/关闭手动录像，系统默认开启手动录像。

操作步骤：

1. 鼠标单击主菜单或右键菜单中的“录像设置”功能，则系统打开录像设置界面，其图如下所示：



2. 鼠标单击选中/取消“手动录像”所在列的复选框按钮，则系统会开启/关闭手动录像；
3. 鼠标单击“确定”按钮，则系统可完成开启/关闭手动录像的设置操作。

注：系统开机后，每个录像通道的右下角会显示红色录像图标，则说明手动录像是默认开启的。

4.13.2. 设置定时录像

功能说明：用于开启/关闭定时录像。

操作步骤：

1. 鼠标单击主菜单或右键菜单中的“录像设置”功能，则系统打开录像设置界面，其图如下所示：



2. 鼠标单击选中/取消“定时录像”所在列的复选框按钮，则系统会开启/关闭定时录像；
3. 鼠标单击“设置”按钮，则系统可打开定时录像的时间设置界面，其图如下所示，其中可同时设置2个时间段；



- 鼠标单击“确定”按钮，则系统可完成开启/关闭定时录像的设置操作。

4.13.3. 查询回放录像

功能说明：用于查询并回放任意通道的录像文件。

操作步骤：

- 鼠标单击主菜单或右键菜单中的“录像回放”按钮，则系统打开录像回放界面，其图如下所示：



2. 鼠标单击“日期”后的时间，并修改录像回放的起始日期、时间；
3. 鼠标单击下拉列表框，并选择录像的类型：定时/手动/报警/移动检测，系统默认选择全部类型的录像；
4. 鼠标单击选择所要回放录像的通道号，可多选或全选；
5. 鼠标单击“播放”按钮，则系统可回放符合条件的录像文件。

注：鼠标单击选择播放位置，鼠标双击可打开分钟视图如下图；再双击返回小时视图。



4.13.4. 回放控制

功能说明：可对回放的录像进行各种控制操作，如播放、暂停、快退、快进、慢放、单帧向前、抓图等等。

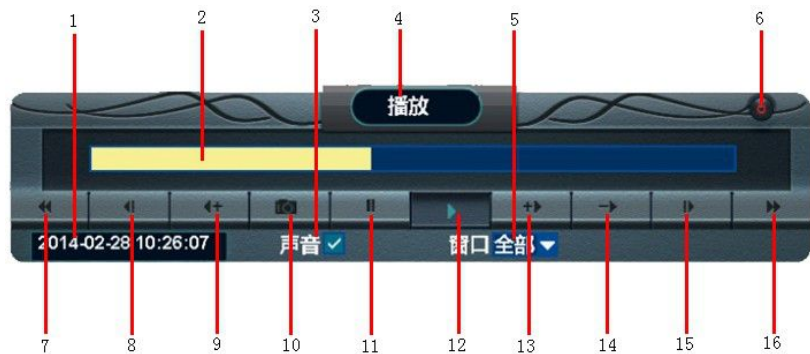

序号	名称	说明	序号	名称	说明
1	回放时间	当前回放时间	9	快退	快退播放，单击切换8X/16X
2	进度条	当前回放画面在本小时内的进度	10	抓图	可抓拍回放录像中的任意一帧画面
3	声音	开启/关闭声音回放	11	暂停	暂停播放
4	状态	回放状态显示	12	播放	播放录像
5	窗口	选择操作的窗口	13	快进	加速播放，单击切换2X/4X/8X/16X
6	退出	关闭录像回放控制界面	14	慢放	减速播放，单击切换1/2X 1/4X 1/8X 1/16X
7	上一小时	选中窗口回放上一小时录像	15	单帧	每次单击前进1帧
8	后退2S	每次单击选中窗口后退2S	16	下一小时	选中窗口播放下一小时录像

4.13.5. 录像备份

功能说明：可将录像文件备份到U盘存储。

操作步骤：

1. 鼠标单击录像回放界面中的“备份至U盘”按钮，则系统打开备份界面，其图如下所示：



2. 鼠标单击“开始时间”后的日期时间，并修改需备份录像文件的开始时间；
3. 鼠标单击“时长”后的时间，并修改需备份录像文件的时长；
4. 鼠标单击“类型”后的下拉列表框，并选择录像类型，定时/手动/报警/移动检测，系统默认为全部类型的录像；
5. 鼠标单击选择需备份录像的通道号前的复选框按钮，并单击“备份至U盘”按钮，则系统可将选中的录像文件备份到U盘中。

注：若电脑已安装常规播放软件，则可播放已备份的录像文件。

4.14. 清除报警

功能说明：可清除某个通道或所有通道的报警信息，即屏蔽通道的报警信息。

操作步骤：鼠标右键单击任意视频监控区，在弹出的右键菜单中选择“清除报警|当前通道或所有通道”子菜单，则系统可清除某个通道或所有通道的报警信息。

4.15. 系统设置

4.15.1. 常规设置

功能说明：可对系统常规功能进行设置，如语言、透明度、设备号、VGA分辨率、开机时显示向导等。

操作步骤：鼠标单击主菜单或右键菜单中的“系统设置”功能，则打开系统设置界面，其图如下所示，通过该界面可对本机进行常规设置操作。



详细功能表:

功能名称	功能描述
语言	用于设置本机的系统语言类型，支持中文/英文/德语/法语/意大利语/西班牙语/葡萄牙语/俄语/波兰语/越南语/土耳其语/荷兰语/韩语/日语/印尼语/泰语。
透明度	用于设置用户界面的透明度，支持透明/半透明/不透明。
设备号	用于设置遥控器设备的对码号。
分辨率	用于设置本机输出到显示器的分辨率大小，共支持1920×1080、1440×900、1280×1024、1280×800、1024×768。
“开机时显示向导”复选框按钮	勾选该功能后，可在每次开机时都显示“设置向导”界面，帮助用户对本机进行基本的参数设置。
“开机向导”按钮	用于打开“设置向导”界面，并可进行基本的参数设置。

4.15.2. 时间设置

功能说明：可对系统时间进行设置，如日期格式、日期设置、时间设置、时区设置、网络对时等。

操作步骤：

1. 鼠标单击主菜单或右键菜单中的“系统设置”功能，则打开系统设置界面；

鼠标单击系统设置界面中左边的“时间”功能，则系统打开设置时间的界面，其图如下所示，通过该界面可设置本机的系统时间等操作。



详细功能表:

功能名称	功能描述	备注
日期格式	用于设置本机日期的显示格式，支持DD/MM/YYYY、MM/DD/YYYY、YYYY-MM-DD。	
日期设置	用于设置本机当前的日期值。	
时间设置	用于设置本机当前的时间值。	
“自动获取网络时间”复选框按钮	勾选该功能后，本机可自动与网络服务器校对时间并保存。	本机需接入互联网后方可与网络服务器校对时间。
时区设置	用于设置本机所在地区的时区。	网络校对时间之前，需要正确选择“时区”，否则时间会有偏差。
“夏令时”复选框按钮	勾选该功能后，可启用设置的夏令时时间制。	

“设置”按钮

用于设置夏令时的开始和结束时间。

4.15.3. 用户设置

功能说明：用于管理本机的本地用户及其网络用户。

操作步骤：

1. 鼠标单击主菜单或右键菜单中的“系统设置”功能，则打开系统设置界面；
2. 鼠标单击系统设置界面中左边的“用户”功能，则系统打开设置用户的界面，其图如下所示：



详细功能表:

功能名称	功能描述	备注
用户组	用于选择所要设置的用户组，支持本地用户/网络用户。	
用户列表	用户显示本机所有的本地/网络用户列表。	
“添加”按钮	用于增加新的用户名及其密码，并赋予相应的权限。	
“编辑”按钮	用于编辑已有的用户信息，如修改密码、更改用户权限。	若为已登录的本地用户，则仅能修改密码。 若为已连接的网络用户，则不能做任何修改。
“删除”按钮	用于删除已新增的用户信息。	
“自动注销”复选框	勾选该功能后，系统可在设置的注销时间后自动注销。	自动注销后，需重新登录系统方可进行其它操作。
注销时间设置	用于设置系统自动注销的等待时间，即在等待时间之内若用户无任何操作，则系统会自动注销。	

本地用户权限表

本地用户权限	权限说明
录像管理	拥有开启/关闭录像/查询录像/回放录像/备份录像的功能操作权限
抓图管理	拥有对通道画面抓图存储/查询图片/备份图片的功能操作权限
连接管理	拥有查询/断开远程网络连接的功能操作权限
系统设置	拥有系统设置相关的功能操作权限
云台控制	拥有控制云台方向/调用预置点/调用巡航线的功能操作权限
视频调节	拥有视频调节的功能操作权限
关闭系统	拥有关机/重新启动的功能操作权限
视频管理	拥有视频管理的功能操作权限

其它	拥有清除报警的功能操作权限
----	---------------

网络用户权限表

网络用户权限	权限说明
云台控制	拥有远程控制云台方向/调用预置点/调用巡航线的功能操作权限
录像回放	拥有远程查询录像/回放录像的功能操作权限
系统设置	拥有系统设置相关的功能操作权限
其它	拥有清除报警的功能操作权限
通道号	拥有远程连接/远程监看所选通道的功能操作权限

4.15.4. 预览设置

功能说明：用于设置每个通道的名称、OSD显示位置、隐藏通道。

操作步骤：

1. 鼠标单击主菜单或右键菜单中的“系统设置”功能，则打开系统设置界面；
2. 鼠标单击系统设置界面中左边的“通道|预览设置”功能，则系统打开预览设置的界面，其图如下所示：



详细功能表：

功能名称	功能描述
通道	用于显示本机的所有通道号。
通道名称	用于设置各个通道名称，即用户可自定义各个通道的名称，以使用户区别。
显示OSD	用于更改通道的OSD信息位置，支持左上方/左下方/右上方/右下方/不显示。
“隐藏通道”复选框按钮	若勾选对应通道号的隐藏通道复选框按钮，则该通道的视频监控画面会被隐藏，即不显示在视频监控区。

4.15.5. 视频遮挡设置

功能说明：用于隐藏任意通道的部分画面，最多可设置4个区域。

操作步骤：

1. 鼠标单击主菜单或右键菜单中的“系统设置”功能，则打开系统设置界面；
2. 鼠标单击系统设置界面中左边的“通道|预览设置|区域遮挡”功能，则系统打开区域遮挡设置的界面，并单击选中任意通道的“开启”复选框按钮，即可开启该通道的区域遮挡功能，其图如下所示：



3. 鼠标单击任意通道的“设置”按钮，则可打开该通道的区域遮挡设置界面，待设置成功，并单击“确定”按钮，其图如下所示：



4. 返回到系统主界面后，即可看到视频预览画面设置的区域遮挡已生效，其图如下所示：



4.15.6. 码流设置

功能说明：用于设置本地的录像码流和远程监控的网络传输码流。

操作步骤：

1. 鼠标单击主菜单或右键菜单中的“系统设置”功能，则打开系统设置界面；
2. 鼠标单击系统设置界面中左边的“通道|码流设置”功能，则系统打开码流设置的界面，其图如下所示：



详细功能表：

功能名称	功能描述
通道	用于显示本机的所有通道号。
录像码流	用于设置本地录像的分辨率。

互联网码流	用于设置网络传输的分辨率。
码率 (kbps)	用于表示录像文件大小，该数值越大则说明录像文件越清晰，但所占用的硬盘空间/网络资源就越大。
帧率	流畅性越高，网络监控图像越流畅，占用网络资源越多，支持30/25/20/15/10/5。
码率控制	用于设置码率的控制方式，支持可变码率和固定码率。

4.15.7. 音频设置

功能说明：用于设置本机的录像文件类型、现场监听等。

操作步骤：

1. 鼠标单击主菜单或右键菜单中的“系统设置”功能，则打开系统设置界面；
2. 鼠标单击系统设置界面中左边的“通道|音频设置”功能，则系统打开音频设置的界面，其图如下所示：



详细功能表:

功能名称	功能描述	备注
通道	用于显示本机的所有通道号。	
音频压缩	用于设置本机的录像文件类型为：音视频录像文件。	对应通道选择“开启”，则其为音视频录像文件，否则为纯视频录像文件。
现场监听	用于设置本机要监听的绑定通道的声音。	对应通道选择“开启”，则其可监听到绑定视频通道的声音，否则不能监听到绑定视频通道的声音。
类型	用于设置音频压缩类型。	
音量调节	用于调节监听到的视频通道声音大小。	

4.15.8. 网络设置

功能说明: 用于设置ADSL拨号上网、无线网卡拨号上网、局域网内DHCP自动获取IP、局域网内手动设置IP等。

操作步骤:

1. 鼠标单击主菜单或右键菜单中的“系统设置”功能，则打开系统设置界面；
2. 鼠标单击系统设置界面中左边的“网络|网络连接”功能，则系统打开网络连接的界面，其图如下所示：



详细功能表:

功能名称	功能描述	备注
IP	用于显示本机的IP地址，若为手动设置IP地址时，可手动输入IP地址。	
子网掩码	用于显示本机的子网掩码信息。	
网关	用于显示本机的网关地址。	
DNS	用于显示本机的DNS信息。	
MAC地址	用于显示本机的硬件地址信息。	
“自动获取IP (DHCP)”复选框按钮	勾选该功能后，则设置本机的IP地址获取方式为自动获取，否则为手动设置。	使用DHCP功能时，不能手动修改IP等参数
云视通端口	用于设置云视通端口号，它是远程监控时使用的传输数据的端口，	

	当此端口被禁用或被占用时需修改此数值。	
云视通号码	用于显示本机的云视通号码。	
云视通状态	用于显示本机的云视通状态，支持未上线/已上线。	

4.15.9. 网络服务设置

功能说明：用于设置语音对讲和WebCC实现远程监控等功能。

操作步骤：

1. 鼠标单击主菜单或右键菜单中的“系统设置”功能，则打开系统设置界面；
2. 鼠标单击系统设置界面中左边的“网络|网络服务”功能，则系统打开网络服务的界面，其图如下所示：



- 鼠标单击选中“WebCC”复选框按钮，并设置正确的端口号，则可通过WebCC远程监控客户端实现远程监控；

注：若 80 端口被占用，需要修改端口号。

- 鼠标单击选中“语音对讲”复选框按钮，并设置对讲的音频通道，则可实现远程客户端与本机之间的语音交流；

注：远程客户端也要开启语音对讲功能方可。

- 鼠标单击选中“ONVIF服务”复选框按钮，则可实现本机与所有支持ONVIF服务的IPC设备之间的互通性。

4.15.10. 邮件设置

功能说明：用于设置邮件报警的参数。

操作步骤：

- 鼠标单击主菜单或右键菜单中的“系统设置”功能，则打开系统设置界面；
- 鼠标单击系统设置界面中左边的“报警|邮件设置”功能，则系统打开邮件设置的界面，其图如下所示，待设置完成并单击“确定”按钮，即可完成邮件设置操作。



详细功能表:

功能名称	功能描述
邮件服务器	用于选择或手动输入邮件服务器名称。
端口	用于设置邮件服务器的端口号。
SSL&TLS	用于选择邮件服务的安全类型。
用户名	用于设置发件人的邮箱用户名。
密码	用于设置发件人的邮箱密码。
发送间隔	用于设置发送邮件的时间间隔。
收件人列表	用于显示已添加的所有收件人的邮箱名称。
收件人地址	用于输入要添加的收件人的邮箱名称。
“修改”按钮	用于修改已添加的收件人邮箱名称。
“添加”按钮	用于添加新的收件人邮箱名称。

“删除”按钮	用于删除已添加的收件人邮箱名称。
“邮件测试”按钮	当正确设置完成收件人邮箱和发送间隔时间后，单击该按钮，收件人的邮箱可收到一封测试邮件，以验证邮件的设置是否正确，以免设置失败而影响接收真正的报警邮件。

4.15.11. 移动检测报警设置

功能说明：当检测到所选画面中有物体移动时，则本机会触发报警并输出报警。

操作步骤：

1. 鼠标单击主菜单或右键菜单中的“系统设置”功能，则打开系统设置界面；
2. 鼠标单击系统设置界面中左边的“报警|移动检测”功能，则系统打开移动检测的界面，并单击选中任意通道的“开启”复选框按钮，即可开启该通道的移动检测功能，其图如下所示：



3. 鼠标单击任意通道的“设置|设置”按钮，则可打开该通道的移动检测设置界面，待设置成功，并单击“确定”按钮，其图如下所示：



注：1. 设置区域后仅检测区域内部的移动物体，区域之外不检测，如上图只检测绿色框内的移动物体。

2. 灵敏度的数值越大，则表示灵敏度越高，会更易检测到移动物体。

4. 鼠标单击任意通道的“报警输出|设置”按钮，则可打开该通道移动检测的报警输出设置界面，其图如下所示，待设置完成并单击“确定”按钮则可完成移动检测的报警设置操作。



详细功能表:

功能名称	功能描述	备注
设置报警持续时间	用于设置报警输出效果的持续时长	
“蜂鸣器报警”复选框按钮	勾选该功能后，当触发报警时，本机的蜂鸣器会发出报警声。	
“发送至分控”复选框按钮	勾选该功能后，当触发报警时，系统会向远程客户端发送报警信息。	“视频通道”为连接该移动检测报警通道的远程客户端所对应的视频通道。
“邮件报警”复选框按钮	勾选该功能后，当触发报警时，系统会按预先的设置将报警信息发送到收件人的邮箱。	
“发送截图”复选框按钮	勾选该功能后，当触发报警时，系统将以邮件的方式发送视频截图。	该功能在视频丢失后无效，即视频丢失后不会发送截图。
“抓拍图像”复选框按钮	勾选该功能后，当触发报警时，系统将自动抓拍视频图像并保存。	

“调用预置点”复选框按钮	勾选该功能后，当触发报警时，系统会调用所选云台的预置点。	报警截图会作为邮件附件被发送。
“开启录像”复选框按钮	勾选该功能后，当触发报警时，系统会自动开启录像。	
“开启报警输出”复选框按钮	勾选该功能后，当触发报警时，系统会开启对应位置的报警设备。	
地址码	用于设置报警输出设备所对应的地址码。	从报警输出设备可查其拨码设置，地址码的设置为1~6对应的设置。
波特率	用于设置报警输出设备所对应的波特率。	从报警输出设备可查其拨码设置，波特率的设置为7和8对应的设置。
位置号	用于设置报警输出设备上所接的位置号。	具体的要查看报警输出设备。

4.15.12. 预览或录像码流丢失报警设置

功能说明：当检测到视频画面图像丢失时，则本机会触发报警并输出报警。

操作步骤：

1. 鼠标单击主菜单或右键菜单中的“系统设置”功能，则打开系统设置界面；
2. 鼠标单击系统设置界面中左边的“报警|预览或录像码流丢失”功能，则系统打开其界面，并单击选中任意通道的“开启”复选框按钮，即可开启该通道的预览或录像码流丢失功能，其图如下所示：



3. 鼠标单击任意通道的“报警输出|设置”按钮，则可打开该通道的报警输出界面，其图如下所示，待设置完成并单击“确定”按钮，即可完成视频丢失的报警设置操作。



详细功能表:

功能名称	功能描述	备注
设置报警持续时间	用于设置报警输出效果的持续时长	
“蜂鸣器报警”复选框按钮	勾选该功能后,当触发报警时,本机的蜂鸣器会发出报警声。	
“发送至分控”复选框按钮	勾选该功能后,当触发报警时,系统会向远程客户端发送报警信息。	“视频通道”为连接该移动检测报警通道的远程客户端所对应的视频通道。
“邮件报警”复选框按钮	勾选该功能后,当触发报警时,系统会按预先的设置将报警信息发送到收件人的邮箱。	
“发送截图”复选框按钮	勾选该功能后,当触发报警时,系统将以邮件的方式发送视频截图。	该功能在视频丢失后无效,即视频丢失后不会发送截图。
“抓拍图像”复选框按钮	勾选该功能后,当触发报警时,系统将自动抓拍视频图像并保存。	
“调用预置点”复选框按钮	勾选该功能后,当触发报警时,系统会调用所选云台的预置点。	报警截图会作为邮件附件被发送。
“开启录像”复选框按钮	勾选该功能后,当触发报警时,系统会自动开启录像。	
“开启报警输出”复选框按钮	勾选该功能后,当触发报警时,系统会开启对应位置的报警设备。	
地址码	用于设置报警输出设备所对应的地址码。	从报警输出设备可查其拨码设置,地址码的设置为1~6对应的设置。
波特率	用于设置报警输出设备所对应的波特率。	从报警输出设备可查其拨码设置,波特率的设置为7和8对应的设置。
位置号	用于设置报警输出设备上所接的位置号。	具体的要查看报警输出设备。

4.15.13. 设备报警设置

功能说明：当连接的报警设备被触发时，则本机会触发报警并输出报警。

操作步骤：

1. 鼠标单击主菜单或右键菜单中的“系统设置”功能，则打开系统设置界面；
2. 鼠标单击系统设置界面中左边的“报警|设备报警”功能，则系统打开设备报警的界面，并单击选中任意报警输入的“开启”复选框按钮，即可开启对应位置上的报警设备，其图如下所示：



3. 鼠标单击“地址码”文本编辑框，则可输入报警输入设备的地址码；
4. 鼠标单击选择任意报警输入的波特率；

注：地址码和波特率的设置请详见“[3.3.2.2 拨码设置](#)”一节的内容。

5. 鼠标单击任意报警输入的“报警输出|设置”按钮，则可打开该输入设备的报警输出设置界面，其图如下所示：

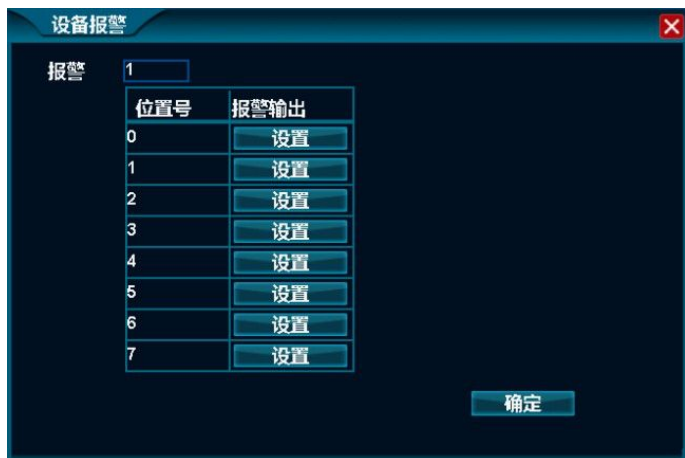

6. 鼠标单击输入报警设备对应位置号的“报警输出|设置”按钮，则可打开输入报警设备对应的输出报警设备的报警输出设置界面，其图如下所示，待设置完成并单击“确定”按钮，即可完成设备报警的设置操作。



详细功能表:

功能名称	功能描述	备注
设置报警持续时间	用于设置报警输出效果的持续时长	
“蜂鸣器报警”复选框按钮	勾选该功能后，当触发报警时，本机的蜂鸣器会发出报警声。	
“发送至分控”复选框按钮	勾选该功能后，当触发报警时，系统会向远程客户端发送报警信息。	“视频通道”为连接该移动检测报警通道的远程客户端所对应的视频通道。
“邮件报警”复选框按钮	勾选该功能后，当触发报警时，系统会按预先的设置将报警信息发送到收件人的邮箱。	
“发送截图”复选框按钮	勾选该功能后，当触发报警时，系统将以邮件的方式发送视频截图。	该功能在视频丢失后无效，即视频丢失后不会发送截图。
“抓拍图像”复选框按钮	勾选该功能后，当触发报警时，系统将自动抓拍视频图像并保存。	

“调用预置点”复选框按钮	勾选该功能后，当触发报警时，系统会调用所选云台的预置点。	报警截图会作为邮件附件被发送。
“开启录像”复选框按钮	勾选该功能后，当触发报警时，系统会自动开启录像。	
“开启报警输出”复选框按钮	勾选该功能后，当触发报警时，系统会开启对应位置的报警设备。	
地址码	用于设置报警输出设备所对应的地址码。	从报警输出设备可查其拨码设置，地址码的设置为1~6对应的设置。
波特率	用于设置报警输出设备所对应的波特率。	从报警输出设备可查其拨码设置，波特率的设置为7和8对应的设置。
位置号	用于设置报警输出设备上所接的位置号。	具体的要查看报警输出设备。

4.15.14. 报警预约设置

功能说明：当在预定时间段内系统触发报警时，则本机可输出对应的报警信息，但在预定时间段外不会显示报警信息。

操作步骤：

1. 鼠标单击主菜单或右键菜单中的“系统设置”功能，则打开系统设置界面；
2. 鼠标单击系统设置界面中左边的“报警|报警预约”功能，则系统打开报警预约设置的界面，并单击选中任意通道的“开启”复选框按钮，即可开启该通道的报警预约，其图如下所示：



3. 鼠标单击任意通道对应的“时间设置/设置”按钮，则系统打开报警预约开始和结束时间的设置界面，其图如下所示，待设置完成单击“确定”按钮即可完成移动检测的报警时间预约设置操作。



注:

1. “预览或录像码流丢失预约”和“设备预约”的设置同移动检测预约设置功能，可参考上述操作步骤进行设置。

- 若要开启第一条中所述的3个报警预约功能，则应先开启对应的移动监测、预览或录像码流丢失预约及设备报警功能，否则开启无效。
- 设置报警预约的时间一定要设置4个时间段，若为默认的时间设置，则为全天报警，不具有报警预约的功能。

4.15.15. 系统日志

功能说明：用于查询和备份本机的日志信息。

操作步骤：

- 鼠标单击主菜单或右键菜单中的“系统设置”功能，则打开系统设置界面；
- 鼠标单击系统设置界面中左边的“系统|日志”功能，则系统打开日志界面，其图如下所示：



- 鼠标单击“类型”后的下拉列表框，可通过设置日志的类型来查看系统日志，系统默认为全部类型的系统日志；
- 鼠标单击选中“日志”复选框按钮，则可按设置的日期查看系统日志，系统默认为当天的系统日志；

注：不选中“日期”项，即可查询所有日志。

- 鼠标单击选中任意一条日志信息，并单击“详情”按钮，则可打开该日志的详细信息界面，其图如下所示，便于用户了解日志的详细信息；



- 鼠标单击“备份至U盘”按钮，则系统可将按条件筛选的系统日志备份到U盘中。

注：进行日志备份前，请确保已在本机的USB接口上插入了FAT32格式的U盘。

4.15.16. 系统维护

功能说明：可对本机系统进行维护。

操作步骤：

1. 鼠标单击主菜单或右键菜单中的“系统设置”功能，则打开系统设置界面；
2. 鼠标单击系统设置界面中左边的“系统|维护”功能，则系统打开维护界面，其图如下所示：



详细功能表：

功能名称	功能描述	备注
设置定时重启	用于设置定时重启本机的具体时间，以周为标准，并设置时间。	系统默认状态为“关闭”。
升级方式	用于设置本机的升级方式，支持网站升级（HTTP）/FTP升级/USB升级。	

服务器	用于选择升级服务器名称，或输入FTP服务器地址。	
“升级”按钮	当设置完成升级方式后，单击该按钮则可以开始进行系统升级，待升级完成后系统会自动重启，重启完成后即为新版本。	升级时不可断电，否则会导致本机不能启动。
“注册”按钮	用于产品注册。	
“恢复出厂设置”按钮	用于将系统所有设置过的参数恢复到出厂时的参数值。	

4.15.17. 系统信息

功能说明：用于查看本机的系统信息。

操作步骤：

1. 鼠标单击主菜单或右键菜单中的“系统设置”功能，则打开系统设置界面；
2. 鼠标单击系统设置界面中左边的“系统|信息”功能，则系统打开信息界面，其图如下所示，可查看本机的产品型号、云视通号码、产品序列号、软件版本号、硬件版本号及软件发布时间信息。



4.15.18. 存储设备

功能说明: 用于查看本机接入的磁盘信息、设置硬盘工作模式、格式化硬盘。

操作步骤:

1. 鼠标单击主菜单或右键菜单中的“系统设置”功能，则打开系统设置界面；
2. 鼠标单击系统设置界面中左边的“外设|存储设备”功能，则系统打开存储设备的界面，其图如下所示：



3. 鼠标单击选中任意一个存储设备的信息，并单击“格式化”按钮，则可打开确认要进行格式化的界面，其图如下所示，单击“确定”按钮，即可开始格式化所选的硬盘；

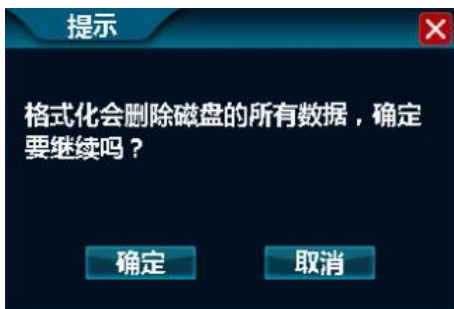

4. 鼠标单击“硬盘满时”后的下拉列表框，可选择硬盘工作模式，支持覆盖/停止录像。

注：“覆盖”工作模式：当硬盘空间不足时，系统会自动覆盖早期的录像文件；“停止录像”工作模式：当硬盘空间不足时，系统自动停止

录像功能。

4.15.19. 云台设置

功能说明：用于设置云台通道相关的参数，实现云台控制。

操作步骤：

1. 鼠标单击主菜单或右键菜单中的“系统设置”功能，则打开系统设置界面；
2. 鼠标单击系统设置界面中左边的“外设|云台设置”功能，则系统打开云台设置界面，其图如下所示：



3. 鼠标单击任意通道的“网络云台|设置”按钮，则可打开网络云台设置界面，其图如下所示：



4. 鼠标单击任意通道的“485云台|设置”按钮，则可打开485云台设置界面，其图如下所示：



详细功能表：

功能名称	功能描述	备注
通道	用于显示连接云台设备的通道号。	

云台地址	用于设置云台设备的地址。	关于云台的详细设置，请参照此解码器的说明书，或者直接联系此解码器的厂家技术支持。
协议类型	用于设置云台设备的协议类型。	
波特率	用于设置云台设备的波特率。	
“左右控制互换”复选框按钮	勾选该功能后，可实现云台左右控制功能的互换。	
“上下控制互换”复选框按钮	勾选该功能后，可实现云台上下控制功能的互换。	
“光圈变倍互换”复选框按钮	勾选该功能后，可使云台光圈效果反向。	
“变焦变倍互换”复选框按钮	勾选该功能后，可使云台变焦效果反向。	
“变倍功能互换”复选框按钮	勾选该功能后，可使云台图像缩放效果反向。	
“预置点”按钮	用于打开“预置点”的设置界面。	
“巡航线”按钮	用于打开“巡航线”的设置界面。	

4. 15. 19. 1. 设置预置点

- 鼠标单击云台设置界面中的“预置点”按钮，则打开预置点设置界面，其图如下所示：



- 鼠标单击上图中的“添加”按钮，则可增加预置点，直至添加完毕，即可完成添加预置点的操作；

注：从列表中选中已添加的预置点，鼠标单击“删除”按钮则可删除该预置点。

- 鼠标单击主菜单或右键菜单中的“云台控制”功能，在打开的界面中单击“更多”按钮，则打开调用预置点界面，详细介绍请详见“[4.10.2 调用预置点](#)”一节的内容。

设置巡航线

- 鼠标单击云台设置界面中的“巡航线”按钮，则打开巡航线设置界面，其图如下所示：



- 鼠标单击上图中的“添加”按钮，则可添加需巡航的预置点，直至添加完毕，即可完成设置一条巡航线的操作；

注：从列表中选中已添加的预置点，鼠标单击“删除”按钮则可删除该预置点。

- 鼠标单击主菜单或右键菜单中的“云台控制”功能，在打开的界面中单击“更多”按钮，则打开调用预置点界面，详细介绍请详见“[4.10.3](#)

[调用巡航线](#)”一节的内容。

5. 附录

5.1. 硬盘容量计算

码率大小	录像文件大小/小时
最小 113kbps	51MB
默认 600kbps	270MB
最大 1365kbps	614MB

5.1.1. 硬盘容量单位换算

本机容量单位换算		操作系统容量换算	
B	1 B = 8 b	B	1 B = 8 b
MB	1 MB = 1000 KB	MB	1 MB = 1024 KB
GB	1 GB = 1000 MB	GB	1 GB = 1024 MB
TB	1 TB = 1000 GB	TB	1 TB = 1024 GB

注：本机中容量换算方式，同硬盘厂商一致，均采用 1GB=1000MB。

5.1.2. 录像所需容量计算

1. 单路图像每小时录像文件大小： $A=B \div 8 \div 1000 \times 3600$
2. N 路图像每天(24 小时)录像文件大小： $A=B \div 8 \div 1000 \times 3600 \times 24 \times N$
3. N 路图像录像 D 天文件大小： $A=B \div 8 \div 1000 \times 3600 \times 24 \times D \times N$

注：A 为所需硬盘容量，B 为码率大小，N 为录像通道数，D 为录像天数。

5.2.3G网卡拨号

	号 码	用 户 名	密 码
联通	*99#	空	空
电信	#777	card	card